

Trimble Earthworks エントリーキット

Trimble マシンガイダンス・マシンコントロールシステムの入門モデル

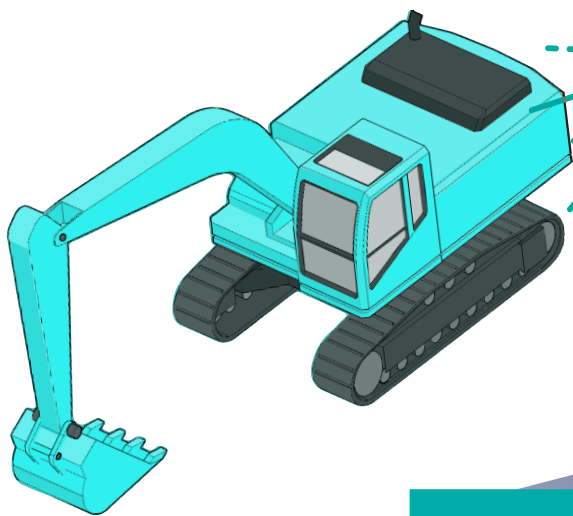

マシンガイダンスから
マシンコントロールへの
アップグレードにも対応

3DMG

SNM941

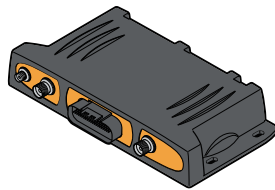

GA810



MS955

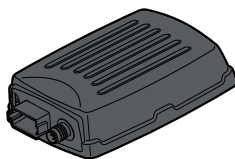

3DMG RTK

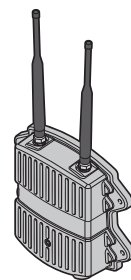

SNR2434

基地局
2.4GHz

3DMG UTS

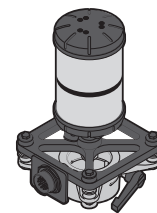

MT900

UTS
(SPSx30)

3DMC

Zepher3



VM510

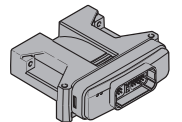

CI510

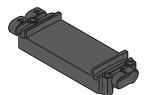

インターネット接続による
IBSS/VRS 専用

エントリーキット配線図

VRS
対応

IBSS
対応

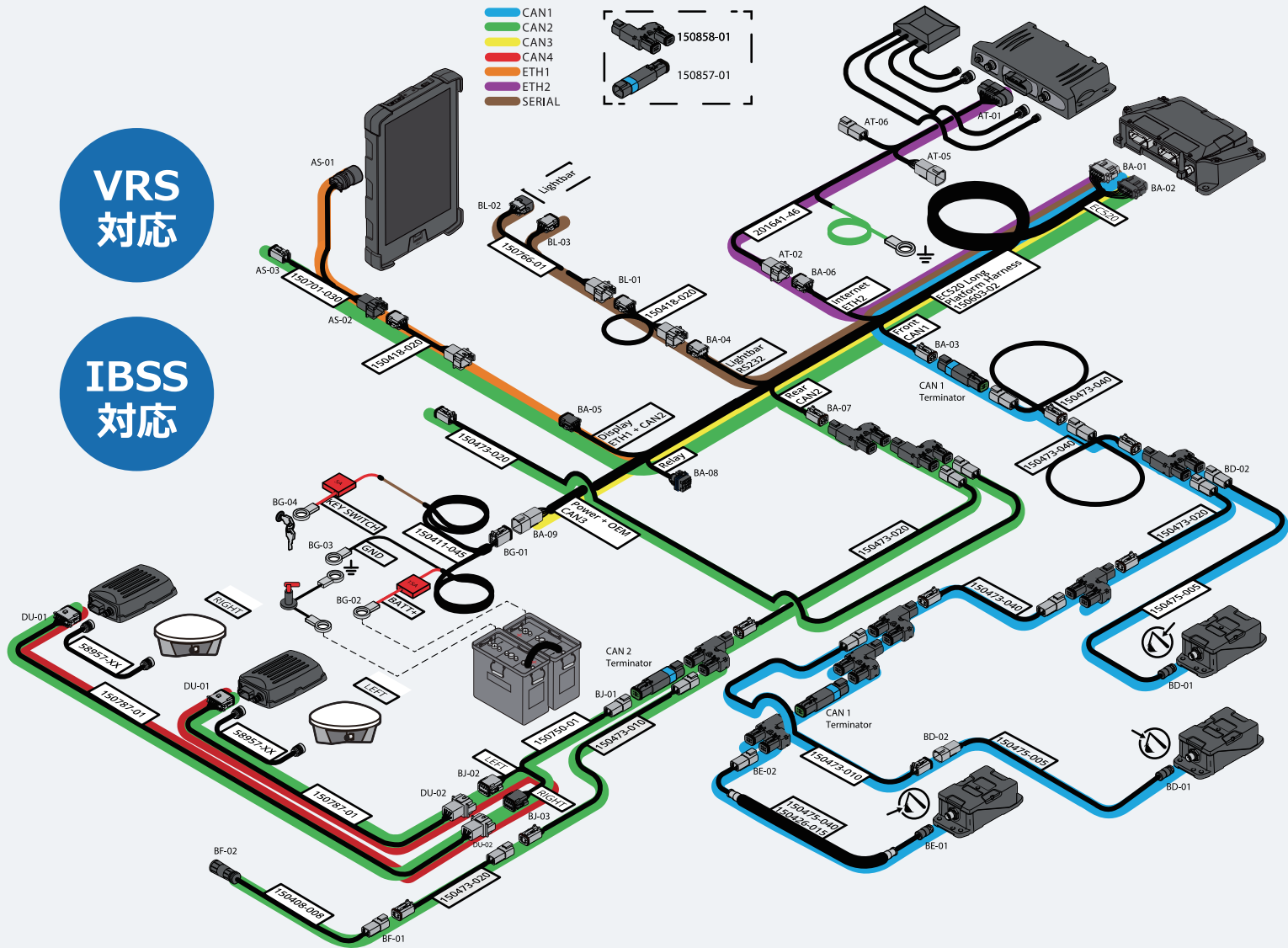

荷重判定機能も オプション追加可能

お問い合わせ

SITECH

サイテックジャパン株式会社

〒144-0035

東京都大田区南蒲田 2-16-2

テクノポート大樹生命ビル

Tel: 03-5710-2594 info@sitechjp.com

Trimble
Authorized Dealer

SITECH-JAPAN.COM

※掲載されている各価格は、環境により変動します。

※ご注意：本カタログに掲載した製品及び製品の技術(ソフトウェアを含む)は、「外国為替及び外国貿易法」等に定める規制貨物等(技術含む)に該当します。輸出する場合には、政府許可取得等適正な手続きをお取りください。

©2022 Trimble Inc. 著作権所有。Trimble、地球儀と三角形のロゴ、xFi、および CenterPoint は、米国、その他の国で登録された Trimble Inc. の登録商標です。Trimble Access、EVEREST、Maxwell、ProPoint、および Trimble Inertial Platform は Trimble Inc. の商標です。Wi-Fi は Wi-Fi Alliance の登録商標です。Bluetooth のワードマークとロゴは、Bluetooth SIG, Inc. が所有しており、かつ Trimble Inc. によつこれらのマークの使用は、いずれも、使用許諾ライセンスの下にあります。Galileo は、欧州連合および欧州宇宙機関の使用許諾を受けて開発されています。その他のすべての商標は、それぞれの所有者に帰属します。PN 022516-642-ja-JP (07/22)

2CJ-H8TM-1(2405-2)YY